

## INTRODUÇÃO



Os temporizadores eletrônicos com função impulso na energização da Digimec são aparelhos projetados para aplicações industriais onde qualidade, confiabilidade, robustez e baixo custo são requisitos fundamentais. Esta família de temporizadores foi constituída para montagem interna ou em porta de painéis e são fabricados em diversas escalas de tempo e tensões.

## FUNCIONAMENTO

Os temporizadores comutam seus contatos de saída para a posição de trabalho quando o aparelho é energizado e retornam à posição de repouso após o intervalo de tempo (t) selecionado na escala frontal do aparelho.

## DIAGRAMAS DE FUNCIONAMENTO

JTI-1, DTI-1, MTI-1, STI-1, CTI-1

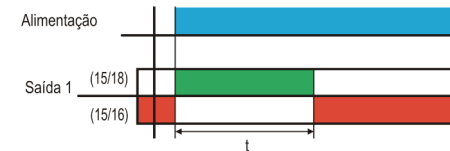

JTI-11, DTI-11, MTI-11, STI-11, CTI-11

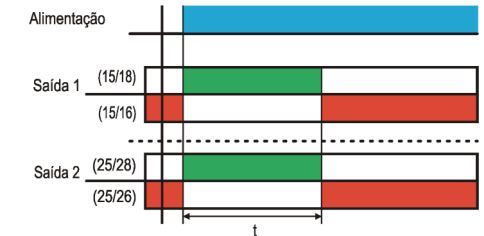

## DADOS TÉCNICOS

Alimentação (-15% + 10%)	48 Vcc, 110 Vca, 12 Vca/Vcc, 24 Vca/Vcc -220 Vca (especificar)
Frequência da rede	50-60 Hz
Consumo	3 VA (aproximadamente)
Escalas (especificar)	0,5 - 1,5 - 3 - 6 - 10 - 15 - 30 - 60 - 120 - 180 - 300 seg. 3 - 6 - 10 - 15 - 30 - 60 - 120 - 180 min. / 3 - 5 - 15 - 30 hs
Precisão de escala	2 % fim de escala (a 25 °C)
Repetibilidade	2 % fim de escala (a 25 °C)
Histerese	2 % fim de escala (a 25 °C)
tempo mínimo de reinicialização	100 ms
Relé de saída	5 A, 250 Vca máx. carga resistiva – reversível
Vida útil dos contatos	Mecânica (sem carga): 10.000.000 operações Elétrica (com carga resistiva): 1.000.000 operações

temperatura ambiente	De trabalho: 0 a 50 °C De armazenamento: -10 a 60 °C
Umidade relativa de trabalho	20 a 90 % sem condensação
Grau de proteção da caixa	IP 51
Grau de proteção nos terminais	IP 20
Capacidade dos terminais	Fio: 2,5 mm <sup>2</sup> Cabo: 2,5 mm <sup>2</sup> Condutor com terminal: 2,5 mm <sup>2</sup> Torque de aperto: 0,4 Nm
Fixação	<b>STI, CTI:</b> Frente de painel (grampos) <b>JTI, DTI, MTI:</b> Fixação em trilho DIN ou parafuso (mediante adaptador opcional*) <i>*Exclusivo para as caixas J e D</i>

## DIAGRAMAS DE LIGAÇÃO

JTI-1, DTI-1

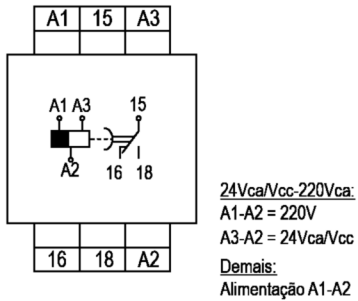

JTI-11, DTI-11

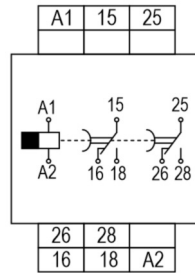

MTI-1

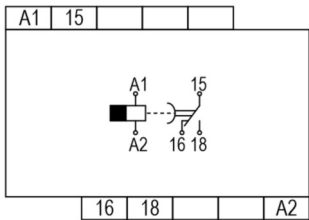

MTI-11

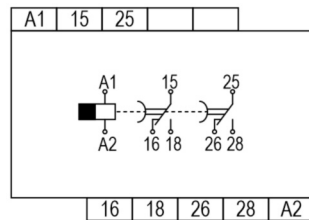

STI-1

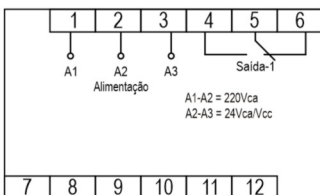

STI-11

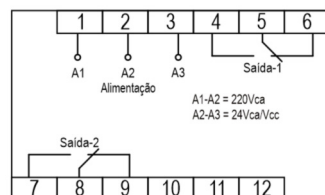

CTI-1

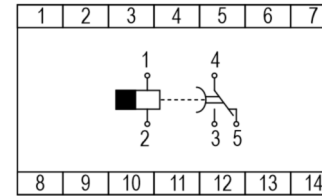

CTI-11

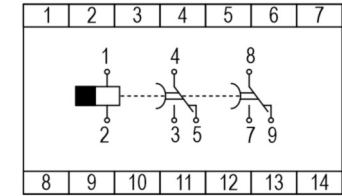

## DIMENSÕES (mm)

JTI-1, JTI-11

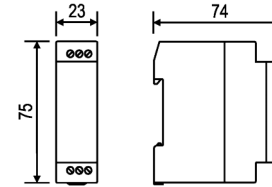

DTI-1, DTI-11

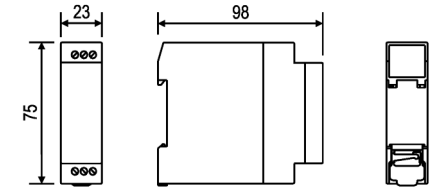

MTI-1, MTI-11

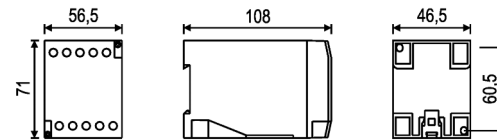

STI-1, STI-11

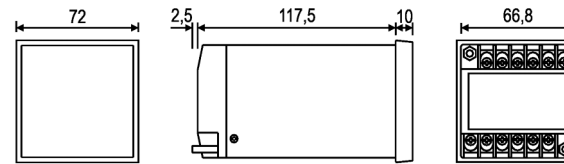

CTI-1, CTI-11

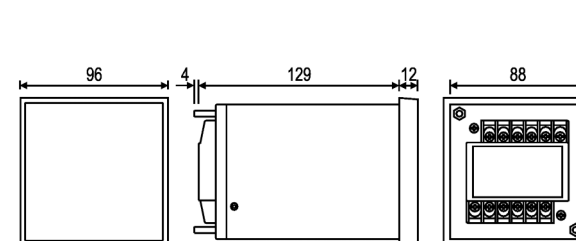

Adaptador para fixação por parafusos  
(opcional para caixas J e D)

